

# Montar el faldón de una bañera

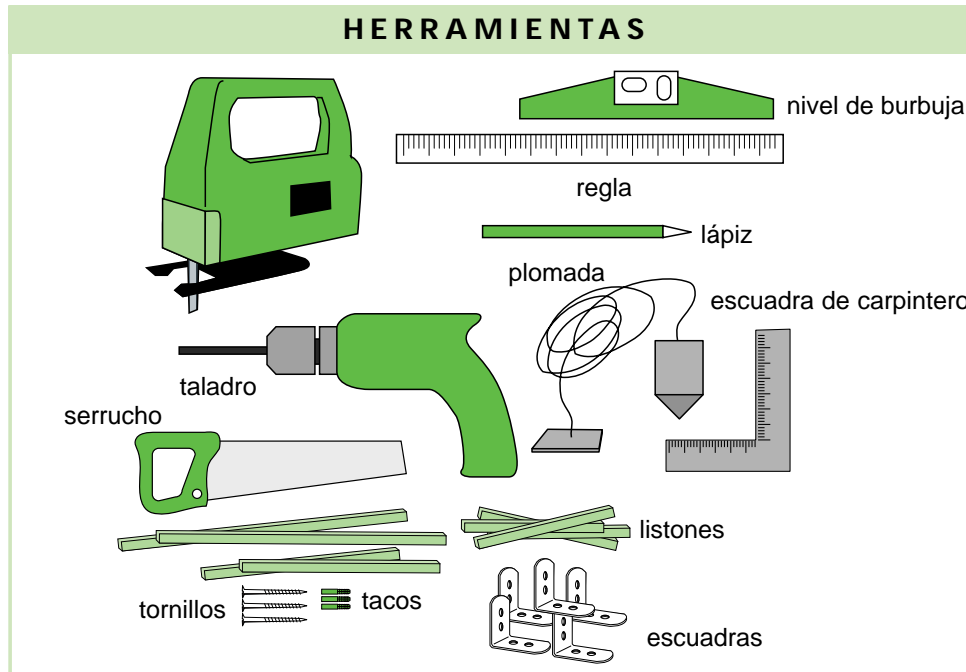

Una posibilidad sencilla y eficaz para montar el faldón de una bañera, es fijarlo sobre un bastidor de listones de madera (de aproximadamente 40 x 40 mm), colocado en los laterales de la bañera y fijado en las paredes.



1

## Construcción del bastidor

### A) PREPARACIÓN

En este apartado se describen los pasos a seguir para construir el bastidor de una bañera en ángulo. El procedimiento es el mismo para bañeras en otras ubicaciones.

- 1 Trazar en la pared una línea vertical, en cada uno de los dos extremos de la bañera.

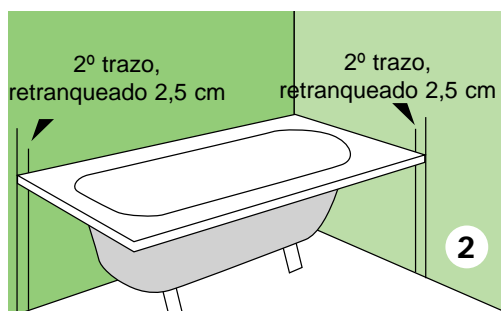
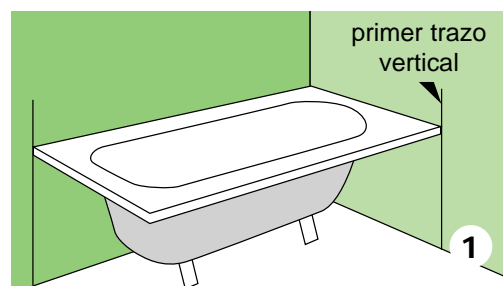

- 2 Realizar líneas paralelas, a 2,5 cm de las anteriores (borrar después la primera línea).

- 3 Marcar en el suelo la posición exacta del ángulo exterior de la bañera.

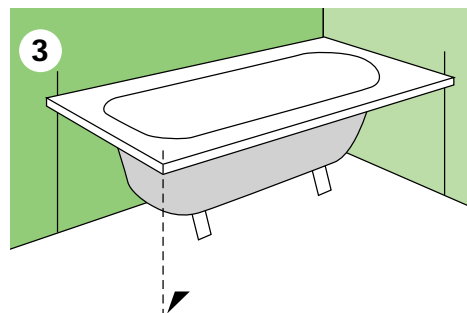

- 4 Partiendo de este punto, dibujar un cuadrado 2,5 cm hacia el interior de la bañera. Este retranqueo se realiza en previsión del espacio que ocuparán el panel del faldón y su revestimiento.

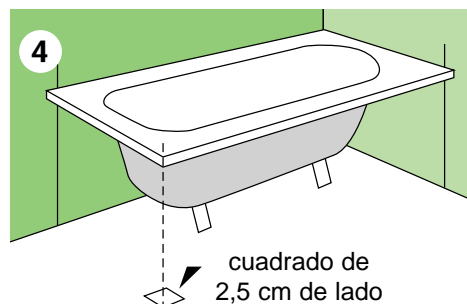

- 5 A partir del vértice interior del cuadrado, trazar dos líneas que se unan con las realizadas anteriormente en la pared.

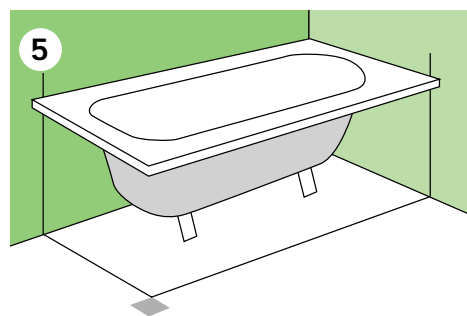

- 6 Cortar los listones de madera (en el ejemplo, 40 x 40 mm) a la medida que se propone a continuación.

**Listones verticales:**

- 4 listones. Medida= distancia entre el fondo del borde de la bañera y el suelo.

**Listones horizontales:**

- 2 listones para el costado. Medida= lado corto del rectángulo dibujado en el suelo, menos 80 mm (2 veces el grosor de un listón),
- 2 listones para el frente. Medida= lado largo del rectángulo dibujado en el suelo, menos 120 mm (3 veces el grosor de un listón).

## B) CONSTRUCCIÓN

### Costado (lado corto)

- 1 Confeccionar el marco, uniendo con escuadras los cuatro listones entre sí.
- 2 Taladrar el listón que se va a fijar a la pared.
- 3 Taladrar la pared en los puntos correspondientes.
- 4 Fijar el marco, utilizando tacos y tornillos adecuados al tipo de pared (maciza, hueca, de ladrillo, etc.).

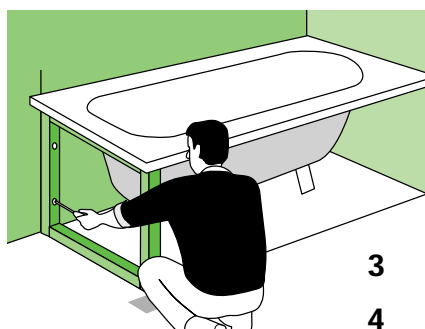
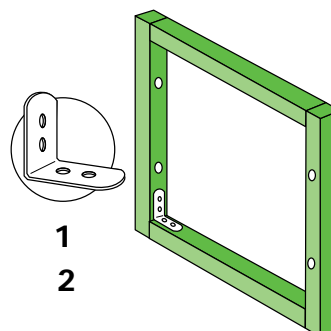

### CONSEJO

*Si se desea que el conjunto sea más resistente, el listón inferior se puede fijar al suelo.*

### Frente (lado largo)

- Los pasos para construir y fijar este marco, son idénticos a los descritos en el apartado anterior. Una vez fijado el marco, unirlo en dos puntos con el anterior mediante tornillos.

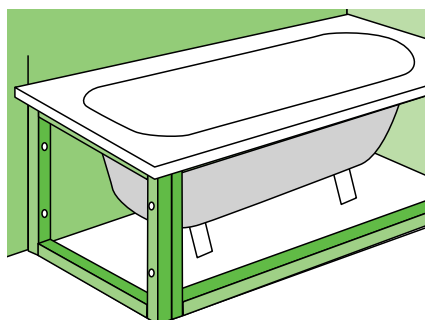
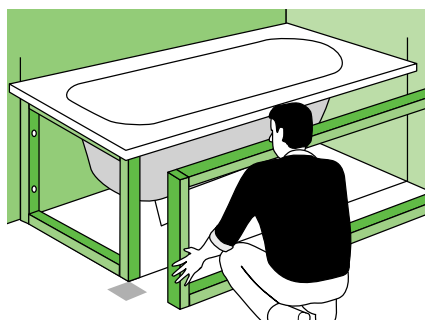

## 2

# Panelaje

### MATERIALES

- 2 paneles de DM hidrófugos de 16 mm.

- panel pequeño.  
Medida= tamaño del marco del costado (lado corto).

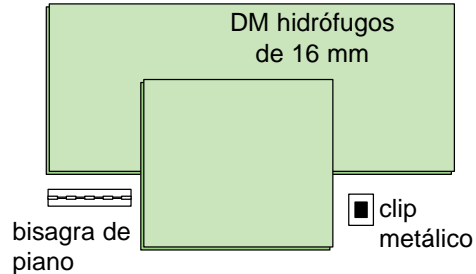

- Panel grande. Altura= altura del marco frontal (lado largo).  
Ancho= ancho del marco frontal  
+ grosor de un listón (40 mm)  
+ grosor del canto del panel pequeño (16 mm).

- Prever una bisagra de piano y un clip metálico.

## A) PREPARACIÓN

- 1 Para que el faldón sea registrable, abrir una abertura con la sierra de calar en el panel grande, en el lado de la grifería y el desagüe. El tamaño exacto de este registro, dependerá del tipo de revestimiento que se utilice.

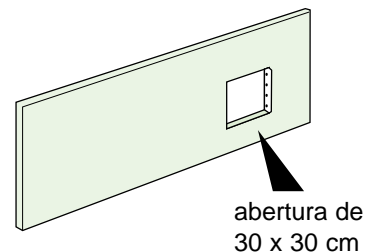

- 2 Construir la tapa de registro, atornillando una bisagra de piano en la pieza que se acaba de cortar. Fijar esta tapa en uno de los cantos de la abertura y el clip metálico en el canto opuesto, para que la tapa pueda cerrar.

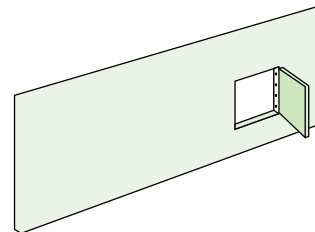

## B) CONSTRUCCIÓN

- Atornillar el panel pequeño sobre el marco lateral.
- Colocar el panel grande, escuadrando bien el conjunto y comprobando su estabilidad. Atornillar este panel sobre su marco.
- Revestir el faldón con el material elegido. Consultar fichas de instalación Leroy Merlin.

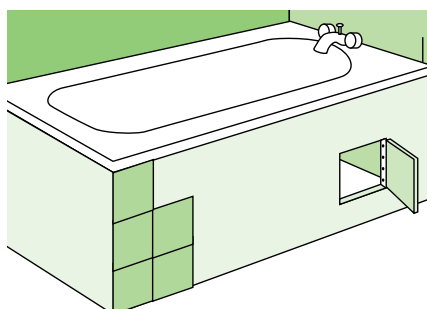
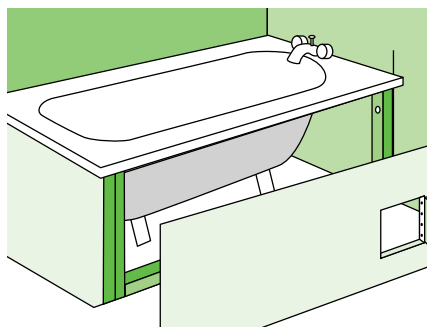

### CONSEJO

*Antes de fijar los paneles, conectar la grifería y el desagüe de la bañera.*