

¡Estamos a su servicio!



Medición y presupuesto

Consulte en su tienda la posibilidad de que un profesional se desplace hasta su domicilio para ayudarle a tomar las medidas necesarias para la realización del diseño de la cocina que se adapte a sus necesidades. Le realizamos el proyecto y le damos presupuesto.*

*Consulte condiciones en tienda.



Instaladores

Le facilitamos el servicio de instalación de: mamparas de baño, cerámica, puertas, parquet y frisos, moquetas, cocinas, etc.*

*Consulte tarifas y condiciones en tienda.



Transporte

Seleccione entre nuestra amplia gama de productos aquellos que desee con ayuda de nuestros asesores y, si usted lo necesita, nosotros se los llevamos a casa.*

*Consulte tarifas y condiciones en tienda.



Productos bajo pedido

Le gestionamos el pedido de los productos de esta guía* si no los encuentra disponibles en el momento de su visita.**

*Consulte condiciones en tienda.



Garantía

Los artículos vendidos por Leroy Merlín cumplen la normativa vigente en materia de garantía.



Devolución x 2

Estamos seguros de ofrecerle el mejor precio. Por eso, si cualquier artículo comprado en Leroy Merlín lo encuentra más barato, le devolvemos el doble de la diferencia.*

*Consulte condiciones en tienda.



El cambio de productos

Si no queda satisfecho con alguna de sus compras, puede devolverlas.*

*Consulte condiciones y excepciones en tienda.



Financiación

Llévese hoy mismo sus compras y pague cómodamente a plazos. Financiamos sus compras en el acto, con sólo presentar el D.N.I., justificante de ingresos y de banco.*

* Cantidad mínima a financiar: 180,30 €. Cuota mínima 18,00 €. Sujeto a la aprobación de la Financiera.

INTERNET

Consejos, fichas proyecto, preguntas y respuestas, promociones, productos, información sobre tiendas, servicios, empresa ...

Te esperamos en:

www.leroymerlin.es



Descárgate tus Fichas proyecto, donde podrás aprender, paso a paso, cómo instalar y utilizar nuestros productos.



Busca tu tienda Leroy Merlín más cercana.



FINANCIACIÓN ESPECIAL EN COCINAS



* Cantidad mínima a financiar: 300 € (49.915 ptas.)



Le rogamos haga buen uso de este folleto cuando ya no le sea útil.



BRICOLAJE - CONSTRUCCIÓN - DECORACIÓN - JARDINERÍA

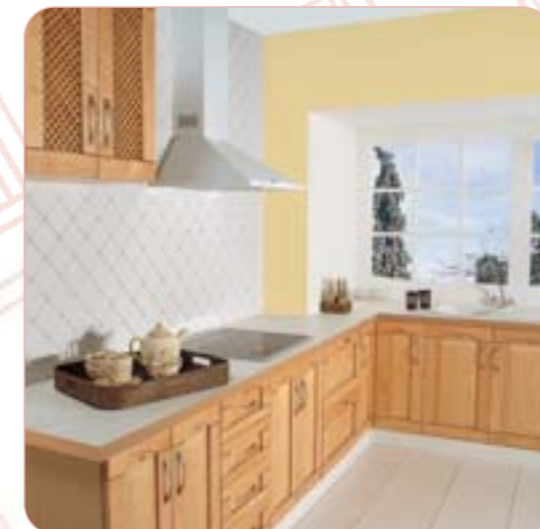

Cocinas

GUÍA
Edición 2004



Todo lo necesario parece elegir bien.

**Validez hasta el 31 de diciembre de 2004. Los datos, consejos y configuraciones de productos de la Guía pueden adolecer de errores o incorrecciones, quedando sujetos a cambios. Consulte la disponibilidad de los productos en su tienda. Disponibilidad sujeta a la permanencia de oferta pública de venta en el momento de su visita, o a la eventual falta de comercialización por el fabricante.

PAG. 2-5

Lo que te interesa saber:

- Vocabulario básico.
- Calidad de las cocinas de Leroy Merlin.
- El triángulo de trabajo.
- Ergonomía: mobiliario de cocina cómodo y accesible.
- Las distribuciones más comunes.
- Cómo elegir tu cocina.

PAG. 6-18

Estilos y tendencias

Proyecto de cocinas a medida:

- **Estilo Moderno:** Modelos Toubkal, Tundra, Corfú, Ankara, Saima, Corinto, Etna y Chad.
- **Estilo Clásico:** Modelos Siria, Damasco, Manila, Sabana, Centauro, Madrás, Malaca, Ontario y Bamako.
- **Estilo Rústico:** Modelos Arcadia, Irati, Gibraltar, Samoa, Bósforo y Palk.

Muebles para las cocinas a medida:

- Selección destacada de la gama.
- Vitrinas y celosías.
- Pomos y tiradores.

PAG. 19-24

Cocinas con disponibilidad inmediata:

- Modelos Sáhara, Jerte, Nerja, Marbella, Mediterráneo y Jerez.

Complementos de muebles con disponibilidad inmediata:

- Interiores de muebles.
- Cubos de basura.
- Complementos de cocina.

Muebles para las cocinas con disponibilidad inmediata

PAG. 25

Claves para estimar un precio medio

PAG. 24-29

Accesorios de cocina:

- Para muebles.
- Murales.

Complementos:

- Encimeras.
- Fregaderos.
- Campanas.
- Grifos.

PAG. 30-31

Diseña tu cocina:

- Las medidas y el plano.
- La distribución, paso a paso.

PAG. 32

Servicios de Leroy Merlin.

www.leroymerlin.es

Lo que te interesa saber

Vocabulario básico

La comodidad y el confort deben llegar a todos los lugares de la casa, también a las cocinas. Como zona esencial de trabajo en el que se pasan muchas horas al día, todos los muebles que se elijan, deben ser funcionales y cómodos.

Tipos de muebles

Muebles altos Llevan puerta o vitrina. La altura es de 70 cm, pero en los Proyectos de cocina a medida también los encontrarás de 90 cm.

Muebles bajos Tienen patas regulables. Llevan puerta, cajones o caceroleros. Existen módulos para instalar el fregadero, el horno u otros electrodomésticos. La altura oscila entre 85 y 90 cm.

Muebles de columna Con patas regulables y diferentes estantes en el interior. Algunos están adaptados para colocar hornos o microondas.

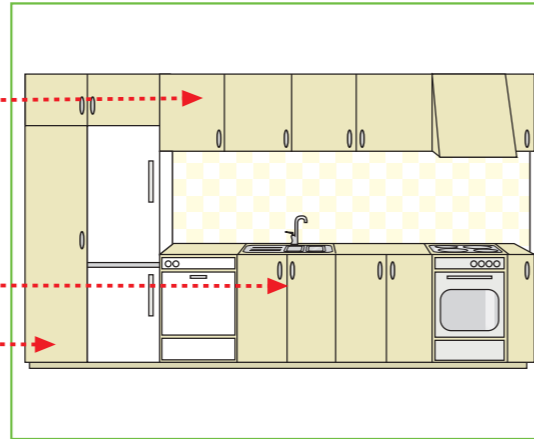

Los elementos de los muebles de cocina

Interior del mueble

Estructura disponible en 4 colores: cerezo, haya, roble y blanco.

Puerta del mueble

En diferentes materiales fáciles de limpiar.

Bisagras

Fijan las puertas a la estructura del mueble. Son automáticas y regulables.

Portaluz

Oculta los puntos de luz bajo los muebles altos.

Tiradores

Facilitan la apertura de las puertas y cajones.

Accesorios murales

Colgadores situados en la pared entre los muebles altos y bajos para tener todos los utensilios ordenados y a mano.

Cornisa

Elemento que cierra el espacio entre muebles y techo. Proporciona un acabado decorativo.

Accesorios interiores

Gama variada de elementos para almacenar y aprovechar todo el espacio interior disponible.

Copete

Perfil que tapa de manera decorativa la junta entre encimera y paredes.

Encimera

De materiales resistentes a los efectos del calor y los golpes.

Cajones

Modelos mixtos de metal en los laterales y madera en la base o de una única pieza de acero.

Patas regulables

Resistentes, regulan la altura de 12 a 18 cm. y salvan los desniveles del suelo.

Zócalo

De distintos materiales y colores, es extraíble y permite la limpieza debajo de los muebles.

Medidas de los muebles

La profundidad de los muebles altos es de 30 cm. y la de los bajos, de 60 cm. Te ofrecemos un amplio número de medidas para aprovechar tu espacio al máximo: 30, 35, 40, 45, 50, 60, 70, 80 y 90 cm. de ancho. Los muebles de anchura superior a 60 cm. llevan siempre dos puertas.

Lo que te interesa saber

Calidad de las cocinas de Leroy Merlin

Cocinas sólidas, de alta calidad contrastada, duraderas y garantizadas. Esto es lo que te propone Leroy Merlin, además de proporcionarte una relación calidad-precio inmejorable.

Los muebles

El interior de los muebles

El revestimiento es resistente a la abrasión, a los productos químicos y al calor. Disponibles en distintos colores que combinan con las puertas.

Los cajones

Todas nuestras cocinas llevan cajones de metal. Son extraíbles mediante guías alojadas en los laterales de los muebles bajos, dotándolos de durabilidad y facilitando su apertura. Nuestros cajoneros metálicos están hechos por el principal fabricante europeo.

Caceroleros

Son una alternativa a los cajones. Con su misma calidad, tienen un ancho de 45, 60 y 90 cm.

Plancha antihumedad

Evitan que el agua se filtre en la estructura de los muebles del fregadero. Así también puedes proteger el resto de los muebles, alargando así su vida.

La encimera

Fabricadas en madera, granito o laminados (estos últimos permiten una gran variedad de modelos y diseños de imitación a la madera, granito o piedra artificial). Hay modelos reversibles.

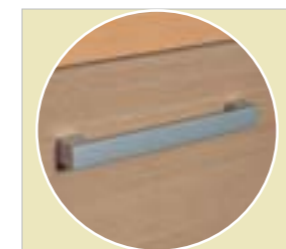

Los tiradores

Todos nuestros tiradores son metálicos para asegurar mejor calidad.



Patas regulables

De gran calidad y resistencia, están fabricados en plástico ABS o similar.



Las bisagras

Regulables y automáticas. Permiten ajustar con facilidad al milímetro todas las puertas.

Las puertas

Estos son los materiales más usados en su fabricación:

• En madera:

Amplio surtido en madera maciza o rechapado de madera.

• Laminadas:

La base de su construcción son aglomerados de calidad recubiertos con láminas de partículas de resina de 0,4 mm de grosor. Buena relación calidad-precio.

• Estratificadas:

Están fabricadas a partir de tableros de aglomerado de 19 mm. Recubiertos de una lámina de partículas conformadas de alta presión de 1 mm. de grosor. Acabados mate y brillo. Resistentes a los golpes y fáciles de limpiar.

• Polilaminados:

Fabricados a partir de tableros de fibras de madera de densidad media (DM), recubiertos de polilaminados de alta presión. Permite muchos diseños, colores y texturas.

• Acero inoxidable:

Realza el diseño y se puede combinar con cualquier otro estilo de puertas, proporcionando un aire moderno.

• Vitrinas y celosías:

Acabados en cristal de diferentes texturas. En los modelos de estilo rústico se pueden poner celosías de madera.

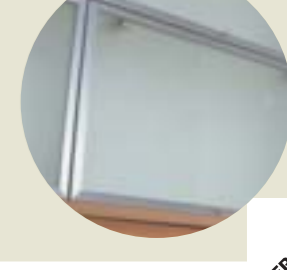
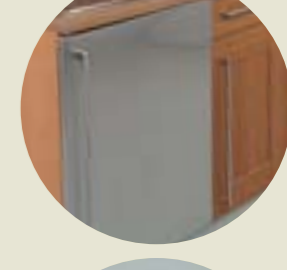
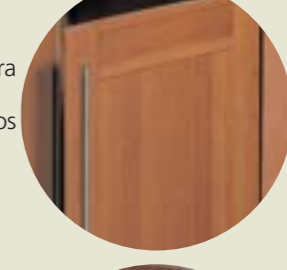
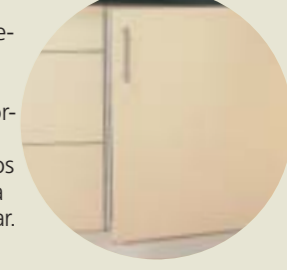
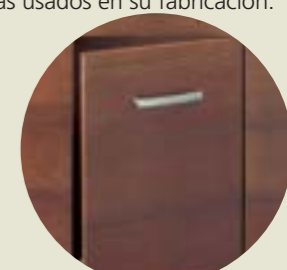

Lo que te interesa saber

El triángulo de trabajo

Una cocina bien diseñada facilita el trabajo al usuario. Existe un área conocida como triángulo de trabajo fundamental a la hora de hacer una distribución de los elementos de cocción, de lavado y de almacenamiento. La distancia entre estas tres zonas debe ser la mínima para evitar paseos innecesarios.

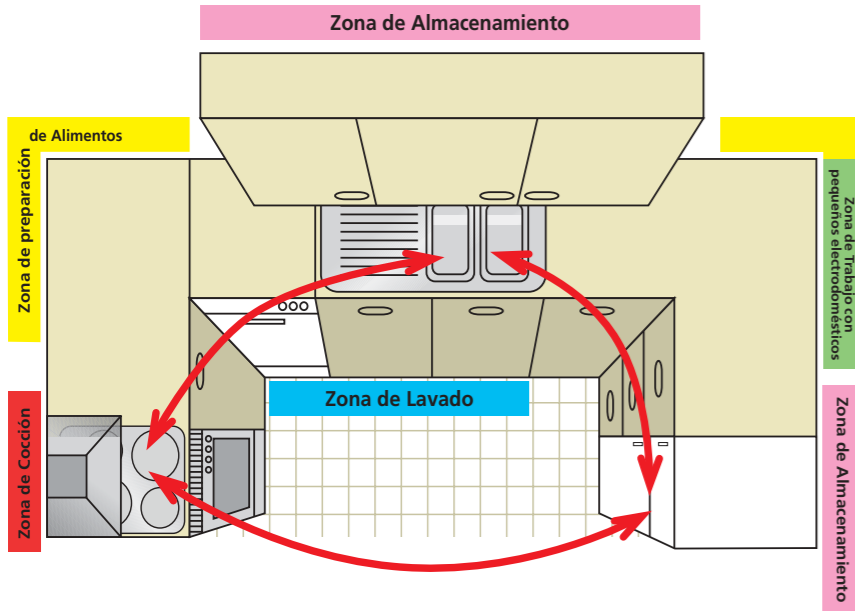

- Zona de preparación**
 Está compuesta por las superficies de trabajo. Una encimera a ambos lados de la placa y del fregadero facilita la preparación de los alimentos y la utilización de los pequeños electrodomésticos.
- Zona de cocción**
 Aquí se incluyen la placa de cocina, el horno y el microondas. Además se integran la campana extractora, utensilios de cocina, condimentos y aceites. Hay que tener en cuenta las tomas de electricidad o gas.
- Zona de almacenamiento**
 Área destinada al almacenamiento y conservación de alimentos. Los naturales perecederos hay que colocarlos en el frigorífico. Los de caducidad prolongada, conservas y bebidas, en los diferentes muebles o cestas, que harán las funciones de despensa.
- Zona de lavado**
 Con el fregadero, escurridor y lavavajillas. Hay que prever las correspondientes tomas de agua, tuberías de desagüe y tomas de corriente específicas. Se suman a este apartado el cubo de basuras, útiles de limpieza y productos de droguería.

Ergonomía: mobiliario de cocina cómodo y accesible

• En baldas

Lo ideal es que el estante superior esté a la altura de los ojos. Para alcanzar correctamente las cosas se recomienda una altura máxima de entre 1,8 y 2 m. A esta altura es aconsejable guardar las cosas que se utilizan con menor frecuencia. Por debajo de 45 cm. de altura, llegar al fondo del mueble exige inclinarse demasiado, por lo que se recomienda cajones o gaveteros.

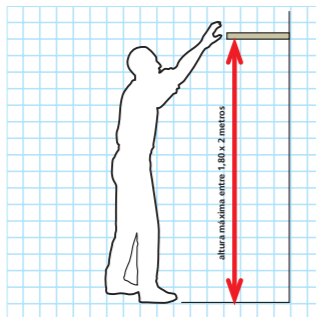

La ergonomía es la ciencia que estudia las condiciones de adaptación del ser humano a su entorno de vida o de trabajo. En las cocinas lo más importante es la búsqueda de comodidad.

• Hornos o microondas

Si están en altura es aconsejable que estén colocados entre la altura de los ojos y la cintura. Así se usarán cómodamente. Para evitar accidentes con los pequeños de la casa, es mejor que se ubiquen en muebles de columna.

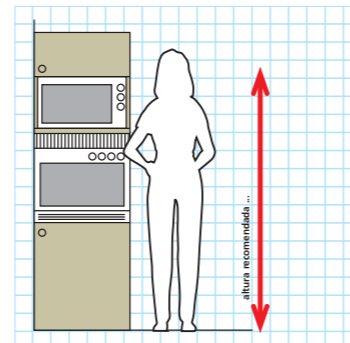

• Para comer

En mesas o tableros extraíbles no hay que olvidar la anchura mínima para comer con comodidad. Cada persona tiene que disponer de 55 cm. más 5 cm. suplementarios a cada lado.

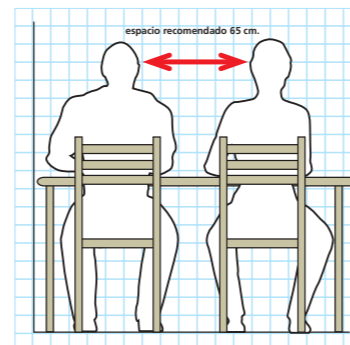

• La iluminación

La iluminación en la cocina es fundamental para no tener fatiga durante el trabajo y para estar en un ambiente confortable. La luz natural es la más apropiada. En las necesidades de luz influyen los colores del acabado de los muebles y los colores de los materiales de revestimiento de paredes y techo. Una cocina bien iluminada, además de la iluminación general de la estancia, contará con puntos de luz en las zonas de trabajo y en el interior de los muebles.

• En cajones

La altura máxima recomendada es 1,25 m. A mayor altura dejan de ser prácticos. Para que una persona pueda agacharse delante de un cajón abierto se necesita un espacio mínimo de 1,25 m.

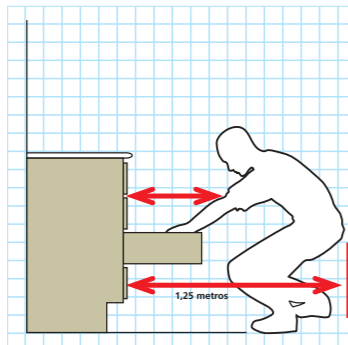

• Mesas y encimeras

Una altura recomendada es de 85 cm., pero siempre dependerá de la altura de las personas.

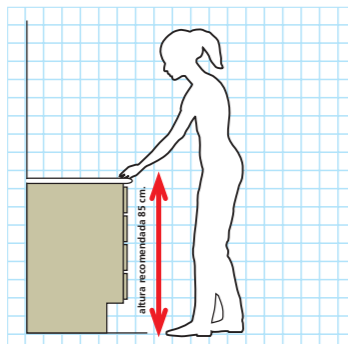

Lo que te interesa saber

Las distribuciones más comunes

La solución más apropiada para cada casa está determinada por el espacio y la forma de la cocina. Para sacar mayor partido a la estancia, aquí te mostramos las distribuciones más habituales:

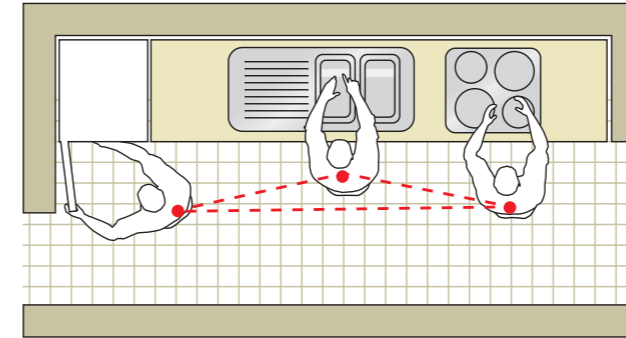

• En línea

La solución a cocinas de planta estrecha y alargada, sobre todo si cuentan con menos de 2 metros de ancho. Para aumentar la capacidad de almacenaje en este tipo de estancias es mejor contar con armarios altos.

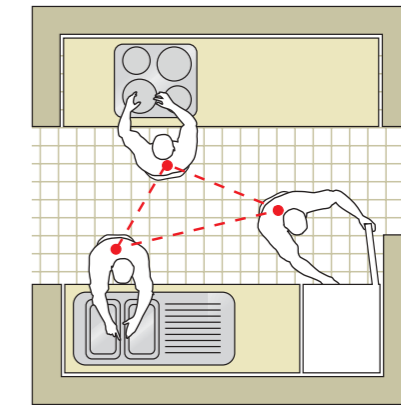

• Paralela

Si la cocina es ancha y alargada lo mejor es colocar dos frentes de muebles en paralelo. Esta opción también es idónea en cocinas con dos puertas opuestas, ya que deja la zona central como pasillo.

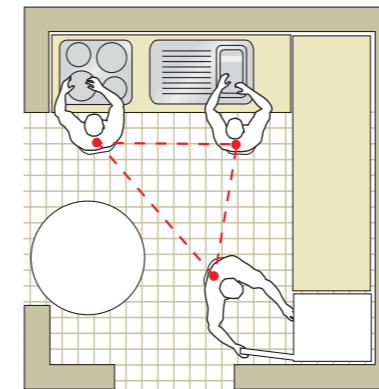

• En L

Distribuida a lo largo de dos paredes contiguas. Es aconsejable para cocinas medianas y grandes. Permite disponer de espacios auxiliares para comer en ella.

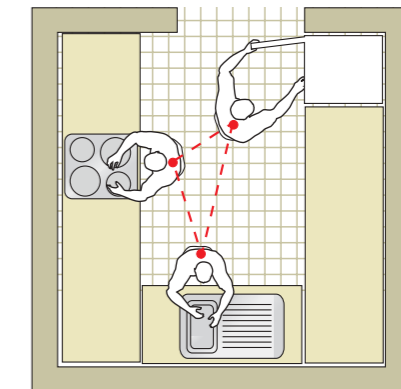

• En U

En plantas cuadradas de gran amplitud, la mejor disposición es en forma de "U". Ocupa tres paredes y es muy cómoda cuando dos o más personas trabajan en la cocina.

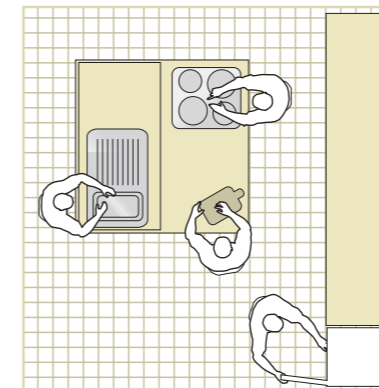

• En isla

Si disponemos de una cocina de dimensiones generosas, otra opción consiste en instalar una isla central, alrededor de la cual debe quedar un espacio libre de al menos 90 cm. para permitir la circulación.

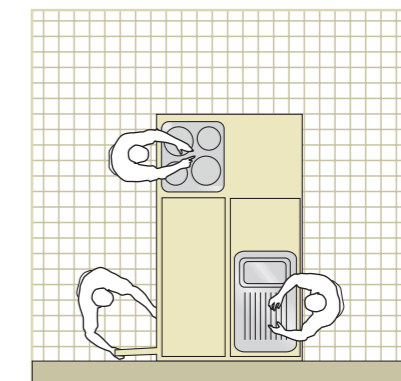

• En península

Los elementos se sitúan perpendicularmente sobre una de las paredes de manera que el ambiente se abre hacia el centro. De resultados estéticos muy agradables.

Cómo elegir tu cocina

Leroy Merlin dispone de una gran variedad de diseños y estilos de cocinas que se adaptan a tus necesidades personales. En las páginas de esta guía encontrarás toda la orientación que necesitas.

- 1 Define tu estilo decorativo..... **PAG. 6**
- 2 Elige el modelo de cocina que más se adapte a ti entre:
 - Proyectos de cocina a medida con instalación..... **PAG. 7 a 18**
 - Cocinas con disponibilidad inmediata*, para llevarte en el momento y de fácil montaje..... **PAG. 19 a 24**
- 3 Puedes comparar los precios de cada modelo..... **PAG. 25**
- 4 Elige los accesorios y los complementos de tu cocina para mejorar su funcionalidad..... **PAG. 26 a 29**
- 5 Diseña tu cocina siguiendo nuestros consejos o toma tus medidas para que nuestros asesores te realicen el proyecto..... **PAG. 30 y 31**
- 6 Nuestros muebles son fáciles de montar, pero si quieres los transportamos a tu casa y realizamos su montaje completo. También te ofrecemos una financiación a tu medida, así como una garantía sobre todo el proyecto..... **PAG. 32**

* Consulta en tu tienda los modelos disponibles.

Estilos y tendencias

La cocina es un lugar de trabajo pero también de estar, en el que se comparten muchos y buenos momentos con los que nos rodean. Debe ser cómoda, funcional y práctica, pero siempre en armonía con tus gustos personales. La inversión es importante, de ahí que te interese saber de antemano cuál es el estilo que más le va a tu casa.

Estilo moderno

Destaca por la ligereza de los altos, eliminación de cornisas y portaluces. En los materiales destacan los polilaminados de color y las maderas claras de cortes rectos, así como el uso del acero; el aluminio y las vitrinas de cristal. Las baldas de los muebles pueden ser de madera o cristal. Los tiradores son rectilíneos en acero y en las encimeras se usan tanto la madera maciza como el silestone.



Estilo clásico

Sus líneas y acabados son sencillas y depuradas. El espacio se aprovecha con la colocación de muebles altos de gran capacidad. Para los acabados se utilizan laminados de colores pastel o polilaminados en blanco. Los tiradores metálicos y los accesorios tienden al cromo. Para las encimeras: granito, piedra artificial o madera en tonos claros.



Estilo rústico

De ambiente cálido, estas cocinas destacan por el uso de materiales naturales. Sus puertas de madera armonizan bien con celosías y plateros vistos. La campana y otros electrodomésticos se pueden acabar con los mismos materiales. Para la grifería y los accesorios murales se recurre al latón. Los tiradores se combinan con cerámica.



Proyectos de cocinas a medida

A continuación te presentamos nuestra gama de cocinas a medida. Tienes hasta 63 modelos para elegir la que más te guste. Siempre encontrarás una distribución óptima para aprovechar tu espacio al máximo. Además, dispones de una gran variedad de complementos. Nuestros equipos te realizarán el proyecto más adecuado a tus necesidades y preferencias. Tomamos las medidas de tu cocina, te la llevamos a casa y te la instalamos.

Estilo moderno

Cocina Toubkal

Cocina de madera de cerezo de líneas rectas. Los tiradores metálicos aportan modernidad al conjunto, mientras que la madera le da calidez. Los muebles altos se complementan con baldas de cristal para colocar vajilla u otros enseres.

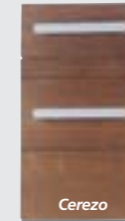

NOVEDAD LEROY MERLIN

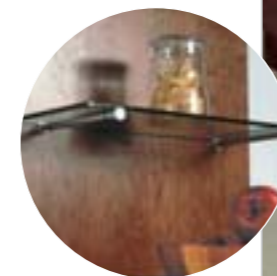

Cocina Tundra

En madera de maple maciza este modelo destaca por su diseño atemporal. Los tiradores metálicos aportan modernidad al conjunto.



Proyectos de cocinas a medida

Estilo moderno



Cocina Corfú

Las puertas de este modelo de cocina moderna son de material laminado de alta resistencia. Se incorpora una columna extraíble que hace más óptimo y sencillo el almacenaje de alimentos. La plancha antihumedad sobre la base del mueble fregadero asegura su durabilidad.

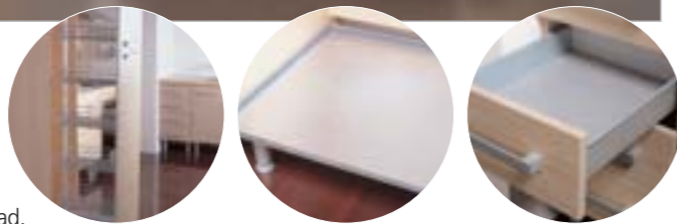

Proyectos de cocinas a medida

Estilo moderno

Cocina Saima

Las puertas están fabricadas en tablero de DM y se han recubierto de polilaminados resistentes y fáciles de limpiar. En el centro se ha dispuesto una isla de trabajo que incluye placa y campana.

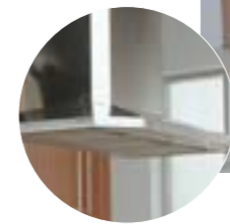

Cocina Ankara



Elegancia en un conjunto de muebles en el que destacan las puertas laminadas de alta resistencia que imitan la tela. El conjunto se sostiene sobre una estructura de madera que no forma parte del modelo. Los tiradores son de líneas rectas aportando un cierto aire de modernidad. Se añaden vitrinas en horizontal.



Cocina Corinto



Destingue a este modelo sus puertas de marcos en cerezo macizo combinado con un zócalo de aluminio. Los muebles que no llevan puertas aportan ligereza al conjunto. El bloque de columnas permite almacenar alimentos y colocar el horno y el microondas.



Proyectos de cocinas a medida

Estilo moderno



Cocina Etna



Maple



Este modelo se distingue por sus puertas de madera **maple** rematadas en curva, que hacen muy original su diseño.

Proyectos de cocinas a medida

Estilo clásico



Cocina Siria

Uniformidad decorativa en un modelo que incorpora puertas laminadas de alta resistencia en tres colores de tonos cálidos: **beige, haya o blanco**. La distribución propuesta permite aprovechar al máximo el espacio. Encima de la campana se ha colocado un mueble para aprovechar mejor el espacio.



Beige

Haya

Blanco

Cocina Chad



Blanco

Azul

Marfil



Amarillo

Cerezo

Las puertas son de polilaminado recubierto en colores: **blanco, azul, marfil, amarillo y cerezo**. La combinación de muebles altos de 70 y 90 cm. aportan dinamismo a la distribución. Sus tiradores metálicos alargados y rectilíneos resaltan la modernidad de este conjunto.

Cocina Damasco

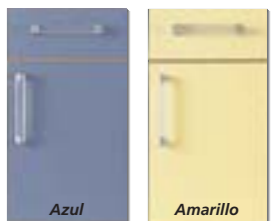

Azul

Amarillo



Cerezo claro

Cerezo oscuro

Destacan en este modelo la combinación de puertas y vitrinas de aluminio que aligeran el conjunto. Las puertas son laminadas. El interior del mueble es de color haya. Se completa la cocina con accesorios de acero.

Proyectos de cocinas a medida

Estilo clásico

Cocina Manila

Este modelo destaca por el tratamiento brillante de sus superficies. La amplia gama de colores disponible permite realizar múltiples combinaciones de color en puertas y cajones. Excelente relación calidad-precio.

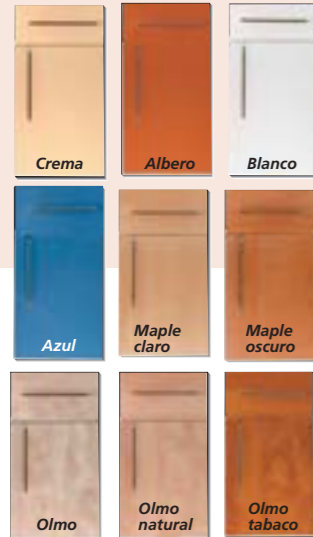

Cocina Sabana

Modelo fabricado en laca muy brillante, siguiendo las últimas tendencias en diseño de cocinas.

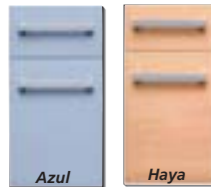

Cocina Centauro

El detalle de distinción de este modelo nos lo dan las puertas de laminado de alta presión con acabado en brillo de tonos suaves.



Proyectos de cocinas a medida

Estilo clásico



Cocina Madrás

Modelo de puertas polilaminadas en colores suaves que mezcla en el conjunto alguna vitrina horizontal. El mueble columna puede incorporar cajoneras o un interior con baldas.



Cocina Malaca

Este diseño juega con el contraste entre la estructura de las puertas en madera maciza de haya y el plafón interior, acabado en haya o laca texturizada de distintos colores a elegir. El interior de los muebles es de color haya.



Proyectos de cocinas a medida

Estilo clásico



Cocina Ontario



Modelo que destaca por sus puertas polilaminadas en color. El contraste lo pone la encimera de color claro y la campana y el horno lacados en blanco.

Proyectos de cocinas a medida

Estilo rústico



Cocina Arcadia



Este modelo tiene puertas de roble macizo que se han barnizado en nogal oscuro. Las puertas guardan en su plafón en forma de capilla un ranurado de tablas. Para aligerar el conjunto se incorporan celosías.



Cocina Bamako



Cocina de líneas clásicas en madera de roble con veta horizontal. Permite incorporar una práctica mesa extraíble con ruedas dentro de los muebles.



Cocina Irati



Puertas de roble macizo de una pieza con su tradicional forma recta en el plafón.

El plato es un mueble artesanal para dejar a la vista la vajilla.

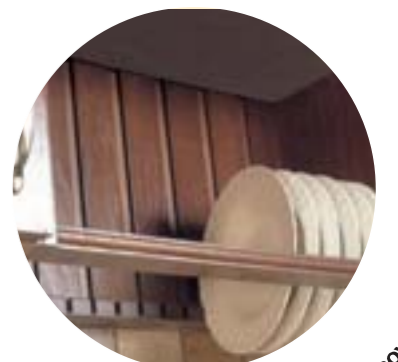

Proyectos de cocinas a medida

Estilo rústico



Cocina Gibraltar

Proyectos de cocinas a medida

Estilo rústico



Cocina Bósforo



Cocina Samoa

Este diseño recoge todos los detalles tradicionales de las cocinas antiguas, como los plafones de madera en recto o provenzal, las alacenas y una campana de obra. Las puertas de madera de roble son idóneas para espacios rústicos y naturales.



Roble capilla Roble recto

Modelo con un acabado sólido en madera maciza de cerezo en sus puertas. La campana extractora hace juego con el conjunto.



Cerezo



Cocina Palk

En este modelo el acabado de las puertas es en madera de maple macizo. Aquí te ofrecemos la posibilidad de sustituir las vitrinas por celosías.



Maple

Las puertas de este diseño son de madera maciza de roble. Al acabado se le ha aportado una pátina de nogal. Puede llevar vitrinas incorporadas o baldas en las partes altas. La encimera de obra aporta un resultado rústico.



Nogal

Muebles para las cocinas a medida

Selección destacada de la gama

Tenemos una amplia gama de modelos de muebles a tu disposición. Aquí te presentamos algunos de ellos:



• Cacerolero de 90 cm. de ancho.

• Mueble extraíble para rematar muebles bajos y guardar aceites, especias y otros productos.

• Balda gruesa que aligera los ambientes.

• Mueble especial para ocultar los electrodomésticos.

• Columna extraíble para aprovechar al máximo el espacio.

Vitrinas y celosías

Dispones de una amplia variedad de acabados con cristales y celosías para los armarios. Son decorativos y te permiten tener a la vista los útiles de cocina. Recuerda que las celosías sólo se pueden colocar en puertas de madera.



• Vitrina de cristal transparente

• Vitrina de cristal a cuadrillos

• Vitrina de cristal cuarterones

• Vitrina de cristal glacé

• Celosía estrella

• Celosía lisa

Pomos y tiradores

Los pomos y tiradores dan personalidad a tus puertas y cajones. Aunque los agrupemos por estilos, eres libre de combinarlos como desees.



• **Estilo moderno**

En metal, acabados en brillo o mate.

• **Estilo clásico**

Metálicos. A menudo en combinación con madera.

• **Estilo rústico**

Acabado en latón. A veces se combinan con detalles de porcelana decorada.

Cocinas con disponibilidad inmediata

Para llevarse en el momento y de fácil montaje

Te presentamos seis modelos de cocinas exclusivas de Leroy Merlin preparadas para que te las lleves e instales tú mismo. Permiten hasta 12 combinaciones distintas. Además, puedes añadir puertas de acero y vitrinas de aluminio, así como otros complementos que te permitirán aprovechar al máximo el espacio y dar personalidad a tu cocina.

Si lo prefieres, te podemos realizar el transporte y la instalación de estas cocinas.

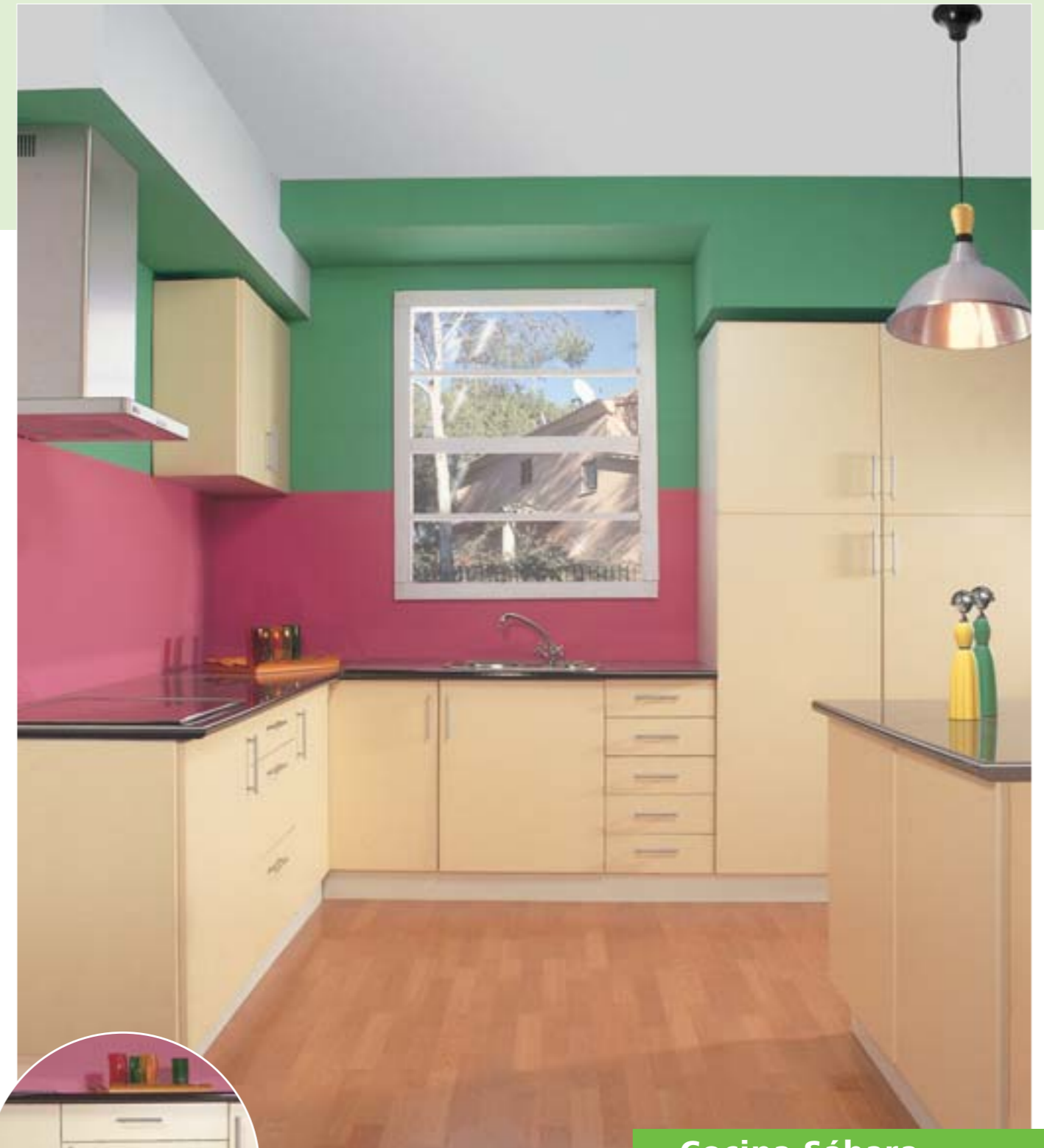

Cocina Sáhara

La característica principal de este modelo son las puertas laminadas de alta resistencia. Las puertas de color amarillo contrastan con los tonos oscuros de la encimera.

Cocinas con disponibilidad inmediata



Cocina Jerte

Las puertas son de polilaminado en cerezo oscuro. Presenta una distribución moderna con la separación de la zona de lavado, zona de cocción y bloque de columnas. Este modelo se puede combinar con las puertas marfil del modelo Nerja.



Cocinas con disponibilidad inmediata



Cocina Mediterráneo

Las puertas de este modelo son laminadas de alta resistencia en color azul. Sus tiradores centrales de aluminio y las vitrinas con cristal al ácido aportan modernidad.



Cocina Nerja

Las puertas son de polilaminado de color marfil.



Cocina Marbella

Las puertas son de laminado de alta resistencia. Para el acabado de este modelo se ha escogido el color blanco, que contrasta con los tonos oscuros de la encimera.

Cocinas con disponibilidad inmediata



Cocina Jerez

Las puertas de este modelo están fabricadas con laminados de alta resistencia y acabado arce que contrasta discretamente con una encimera de tonos marrones. Los tiradores de los muebles altos y bajos son rectilíneos, realzando la sobriedad del mobiliario.

Este modelo también se puede combinar con puertas de otros colores: modelos Marbella, Mediterráneo o Sáhara.



• Modelo Marbella



• Modelo Mediterráneo



• Modelo Sáhara

Complementos de muebles con disponibilidad inmediata

Interiores de muebles

Estos elementos se pueden instalar en nuestros modelos de cocinas de disponibilidad inmediata.



Escurreplatos.



Bandeja semicircular de 180°.



Bandeja semicircular de 270°.



Planchas antihumedad.



Cestillos multiuso.



Accesorio de limpieza.



Cestillo cromo extraíble.



Cajón metálico.



Cacerolero metálico.



Cubiertos.



Despensero extraíble.

Cubos de basura

Puedes escoger el modelo que más se adapte al diseño de tu cocina. El cubo ecológico de dos cubetas te permite separar los residuos de casa más cómodamente.



Cubo de basura básico.



Cubo de basura de 1 cubeta.



Cubo de basura ecológico de 2 cubetas.

Complementos de cocina

También tenemos otros complementos que permiten completar tu diseño.



Patas cromo decorativas y regulables en altura.



Zócalo de aluminio para ocultar las patas.



Rejilla para completar el hueco del microondas.



Rejilla para completar el hueco del horno.

Muebles para las cocinas con disponibilidad Inmediata

Estos son los muebles que puedes encontrar en nuestro catálogo de cocinas con disponibilidad inmediata. Elige entre la variedad de medidas para completar el diseño de tu cocina. Estos muebles están embalados en kits independientes que incluyen las instrucciones y los elementos necesarios para un montaje sencillo.

Muebles bajos



Muebles bajos

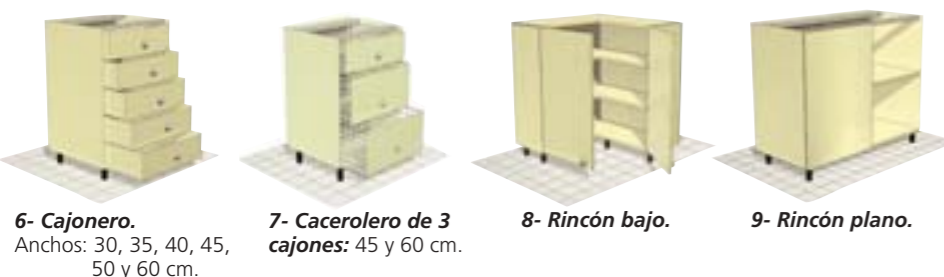

Muebles altos



Muebles altos

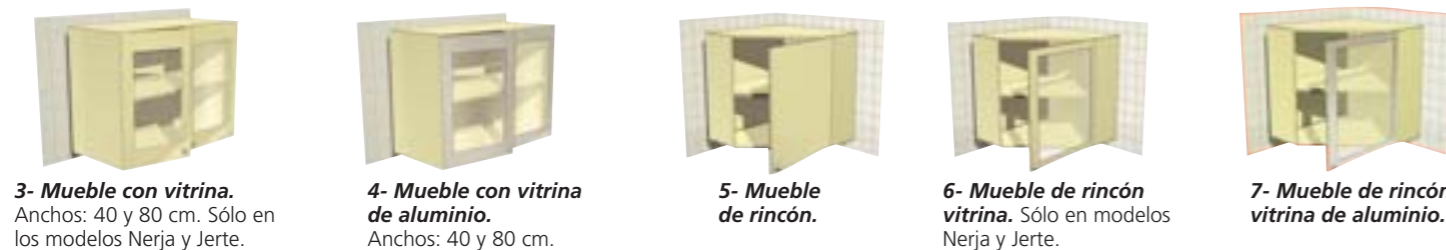

Muebles altos

Columnas



Remates



Claves para estimar un precio medio

Para ayudarte a calcular un precio medio de cualquiera de nuestros modelos de cocina, te indicamos lo que te costaría una cocina tipo de 3m. lineales con los siguientes elementos:



MUEBLES ALTOS:

- 1 mueble alto de 35 cm.
- 1 mueble sobre campana de 60 cm.
- 1 mueble alto de 40 cm.
- 1 mueble alto de 45 cm.
- 1 mueble alto de 60 cm.
- 1 mueble sobre frigorífico de 60 cm.

MUEBLES BAJOS:

- 1 mueble bajo de 35 cm de ancho.
- 1 mueble bajo para horno de 60 cm de ancho.
- 1 mueble bajo cajonero con 4 cajones de metal de 40 cm de ancho.
- 1 mueble bajo fregadero de 45 cm. con recogeaguas de aluminio.

COMPLEMENTOS:

- 1 costado de 240 cm.
- 2 cornisas de 240 cm.
- 1 portaluces de 240 cm.
- 1 zócalo de 240 cm.
- Tiradores.

Los modelos y su precio:

Proyectos de Cocinas a medida

- Siria y Ankara: 698,30 €
- Damasco y Corfú: 769,91 €
- Manila y Centauro: 813,00 €
- Chad, Ontario, y Madrás: 1.051,72 €
- Saima: 1.154,04 €
- Malaca: 1.102,46 €
- Bamako, Gibraltar, Etna y Toubkal: 1.226,34 €

Proyectos de Cocinas a medida

- Corinto y Bósforo: 1.380,96 €
- Arcadia, Irati y Samoa: 1.396,92 €
- Tundra, Sabana, Palk: 1.806,41 €

Cocinas con Disponibilidad Inmediata

- Marbella: 598,91 €
- Jerez, Mediterráneo y Sáhara: 616,91 €
- Nerja y Jerte: 800,72 €

En la estimación de precio que te damos no se incluyen los electrodomésticos de las cocinas.

Accesorios de cocina para muebles

En el interior de los muebles hay que colocar todo con el mayor orden posible. Así se ahorra tiempo en buscar y caben más cosas. Los accesorios te ayudan.



Distribuidor de bebidas



Porta bandejas



Portatazas deslizante



Portatazas rotatorio



Porta sartenes



Soporte de 9 niveles para tapas



Soporte de 5 niveles para tapas



Barra con 5 ganchos



Cestillo grande



Cestillo pequeño



Cestillo mediano



Soporte de tres niveles para platos



Cestillo para interior de mueble



Guarda bolsas de PVC.



Porta bolsas para el pan



Porta bolsas de basura



Cajonero de PVC. para cubiertos



Cajonero de madera para cubiertos



Cajonero para especias de madera



Porta paños



Porta copas



Cesto frutero apilable

Accesorios de cocina murales

Los accesorios murales son muy útiles para tener a mano lo que se necesita para cocinar. Además, son muy decorativos.

En Acero inoxidable

Cada uno de los elementos que te presentamos están fabricados en acero inoxidable muy resistente y lavable. Aportan un estilo moderno a tu cocina. En el modelo se incluyen 12 botes de cristal que podrás rellenar con las especias que más utilices.



En Cromo



Barra, soporte multiuso, rollo simple y ganchos



Botes para especias



Soporte para cubiertos



Soporte escurrecopas



Soporte dispensador de jabón



Soporte para libro de cocina



Soporte para tabla



Soporte para rollos triple



Soporte para especias



Soporte escurreplatos



Soporte de unión en 90°

En Latón

Fabricados en latón envejecido con elementos de cerámica. Aunque se acoplen perfectamente en el estilo más rústico, puedes utilizarlos a tu gusto en cualquier diseño.



Terminal decorativo para barra



Unión para barra



Soporte para especias



Soporte para cubiertos



Soporte dispensador de jabón



Soporte multiusos pequeño



Soporte multiusos grande



Soporte rollos triple



Soporte rollos simple

Complementos

Encimeras

Granito: Un material natural, pulido y de excelente resistencia. Se cortan a medida y puedes elegir entre varios colores.

Madera maciza: De madera alistonada de haya.

Laminadas: Fabricadas en aglomerado de 3 cm. de grosor recubierto de láminas muy resistentes. Disponible en varios colores y texturas que imitan maderas, granito o piedra artificial. Excelente relación calidad-precio.

Reversibles: Una variedad de encimera cuyos cantos imitan la madera marina. Tienen un grosor de 4 cm. y son soluciones excelentes para mesas de cocina o barras.

De piedra artificial: Elaboradas a base de resinas, piedras naturales o polvo de mármol. permiten diseñar el fregadero y escurridor en el mismo material.

Planifica el precio

La encimera, especialmente en materiales naturales como el granito o la madera, se lleva una parte importante del precio global de la cocina. Debes tenerlo en cuenta a la hora de planificar. Recuerda también que el transporte y la instalación de materiales resistentes pero frágiles se debe hacer por expertos.

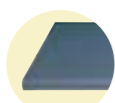
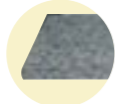

La encimera es un elemento esencial para el trabajo en la cocina y debe ser resistente a ralladuras, cortes, quemaduras o manchas. En cualquier caso, debe ser duradera y fácil de limpiar. Este es un pequeño muestrario de la amplia gama de encimeras que encontrarás en las tiendas de Leroy Merlin para adaptar a tu estilo.



Encimeras estratificadas.
Amplia gama con modelos que imitan granito, mármol, madera, etc.
Medidas: 360 x 62 cm.



Encimeras blanca y haya.
Medidas: 240 x 62 cm.



Encimeras reversibles.
Color blanco-haya con canto mil rayas de PVC. Las hay también en color haya-gris. Se pueden utilizar por cualquier lado. Medidas: 240 x 62 x 3,6 cm.



Encimeras de madera maciza.
Alistonada de haya.
Medidas: 180 x 60 cm.
205 x 62 cm.

Fregaderos

Los materiales

Acero inoxidable:

El material más utilizado en la fabricación de fregaderos que combina perfectamente con cualquiera de los estilos decorativos. Es muy resistente higiénico y económico.



Modelo Skypper

Fregadero 1 Seno y medio. Acero Inoxidable Texturizado. Mayor resistencia al rayado. Válvula de desagüe con cestilla. Existe en acero Brillo.



Modelo 2343

1 Seno + Escurridor Reversible. En acero inoxidable.



Modelo Angular

Fregadero 2 Senos + escurridor. En acero inoxidable. Válvula de desagüe con cestilla.

Gres:

Fabricado a partir de arcillas seleccionadas. Lo importante es la dureza del esmalte vitrificado. Muy resistente a roces y cortes. Se lava con gran facilidad.



Modelo Kronos

Fregadero 1 Seno + 2 Escurridores. En acero inoxidable pulido. Válvula de desagüe con cestilla.



Modelo 9753

Fregadero 1 Seno y medio + escurridor. Reversible. En acero inoxidable. Válvula de desagüe con cestilla.



Modelo Dueto

Fregadero 2 Senos redondo. Acero inoxidable texturizado. Mayor resistencia al rayado. Válvula de desagüe con cestilla. Existe en acero Brillo.

Resinas sintéticas:

Resultan muy elegantes y decorativos y se limpian bien, son inalterables a los productos de limpieza habituales y al agua caliente. Tienen un buen aislamiento acústico.

La innovación y el diseño de los fregaderos se han incorporado a un elemento imprescindible en todas las cocinas. Como zona de trabajo, debe tener a sus lados escurridores o encimeras auxiliares. Encontrarás modelos para cubrir todas tus necesidades de 1 ó 2 senos, con o sin escurridor y con diferentes formas y soluciones. Aquí tienes algunos ejemplos:

Campanas extractoras

La evacuación de humos, vapor, grasas volátiles o malos olores es imprescindible para conservar la cocina con un ambiente agradable y sano. El diseño y el empleo de materiales como el acero las dotan de gran belleza decorativa para poder combinar con cualquier estilo de cocina. Te damos una muestra de nuestras campanas.

Tipos de campanas:

Las campanas son de dos tipos: las que se conectan a una tubería de evacuación y las que, mediante filtros, purifican y devuelven el aire al mismo local.

El material por excelencia en el que suelen estar fabricadas es el acero, sean en chapa o lacadas de acero inoxidable. El interior está provisto de filtros de aluminio que retienen las grasas y son lavables en el lavavajillas.

La seguridad

La altura mínima entre la parte inferior de una campana extractora y la base de la encimera de la cocina debe ser de entre 65 y 75 cm, según sean cocinas eléctricas o de gas. Hay que evitar que la evacuación sea por el mismo conducto que los de las calderas o calentadores. Los extractores se tienen que conectar a un enchufe o cableado con toma de tierra. No olvides que el diámetro del tubo de evacuación al exterior, debe ser el recomendado por cada fabricante.

Complementos



Modelo "Decor Standard".
Disponible en blanco, negro e inoxidable.
Con 1 ó 2 motores de 125W y 3 velocidades.

Modelo "Modula".
En inoxidable-cristal. La botonera es electrónica con temporizador. De 1 motor tangencial de 240W y 3 velocidades.

Modelo "Clásica".
Disponible en colores blanco o negro. Botonera electrónica con temporizador. De 1 motor tangencial de 240W y 3 velocidades.



Modelo "Standard".
Disponible en colores blanco, negro e inoxidable.
En 2 tamaños, de 60 ó 90 cm. Con 1 ó 2 motores y 3 velocidades.

Modelo "Linea W".
Disponible en colores blanco, negro, inoxidable y cobre. En 3 tamaños: de 60, 70 y 90 cm. Con 1 motor tangencial de 240W y 3 velocidades.

Modelo "Trapezio".
Disponible en inoxidable, para izquierda y para derecha. Botonera eléctrica con temporizador. De 1 motor tangencial de 240 W.

Grifos

Tipos

De pared:

Son los más tradicionales. Están acoplados directamente a la pared sobre las tuberías de agua fría y caliente.

Sobre el fregadero:

Tienen los mandos integrados en el cuerpo del grifo. Pueden ser monobloque (con llaves independientes para regular el agua fría y la caliente) o monomando (con una sola palanca regulan al mismo tiempo el caudal y la temperatura que se quiere dar al agua).



FARD TURQUESA CROMO
Caño giratorio. Montura cerámica. Montura cerámica.
Garantía de 3 años.



MARTI RETROMAJESTIC CROMO
Caño giratorio. Cartucho cerámico de 40 mm. Maneta de porcelana.
Garantía de 5 años.



MAXTRES TRES CROMO
Caño giratorio. Cartucho cerámico lubricado con grasa vegetal inalterable al uso.
Garantía de 5 años.

El caño

Es común que todos los caños sean giratorios para facilitar labores de llenado y limpieza o de trabajo en las dos cubetas del fregadero, si son de este tipo, o al escurridor. La altura de los caños varía, según las necesidades de cada usuario. Los de mango extraíble son aún más cómodos y funcionales.



AQQ GALA CON DUCHA EXTRAIBLE
Caño giratorio. Cartucho cerámico. Mango de ducha extraíble.
Garantía de 2 años.



TEBISA DER CON MANGO EXTRAIBLE
Caño giratorio. Cartucho cerámico de 35 mm. Mango de ducha extraíble con flexo metálico de 1,5 m.
Garantía de 5 años.



GROHE ZEDRA CON MANGO EXTRAIBLE
Caño giratorio. Cartucho cerámico autoengrasable. Mango de ducha extraíble.
Garantía de 5 años.

Diseña tu cocina

Las medidas y el plano

Para poder elegir y quedar completamente satisfecho con tu cocina, lo primero que debes hacer es conocer las posibilidades de la habitación. Todos los diseños se tienen que adaptar a las medidas y a las particularidades de tu distribución. Por eso, el primer paso es tomar las medidas del espacio y realizar un dibujo lo más detallado posible. Utiliza la cuadrícula de esta página. Nosotros te indicamos los pasos que tienes que seguir.

- 1 Mide la longitud de las paredes: a lo largo y a lo ancho. No te fíes y toma medidas en varios puntos ya que las paredes a veces son irregulares. Traslada estas medidas a la cuadrícula.
- 2 Mide la altura de suelo a techo. También en varios puntos.
- 3 Sitúa en el plano los puntos de conexión: toma de gas, de agua, desagües, llaves de paso, puntos de luz y enchufes o radiadores. Sin olvidarte de chimeneas, tubo de evacuación de gases, construido o previsto, o puntos de rejillas de ventilación.
- 4 Pon en el plano los detalles fijos de la habitación: puertas, ventanas, ambas con sus cercos, muebles o electrodomésticos que ya tengas y que no pienses mover. No te olvides de dibujar para dónde abren las puertas y ventanas, si no son correderas. Las vigas o pilares salientes también tienen que reflejarse en el plano.



ESCALA 1:20 (1 Cuadrado = 10 cm.)

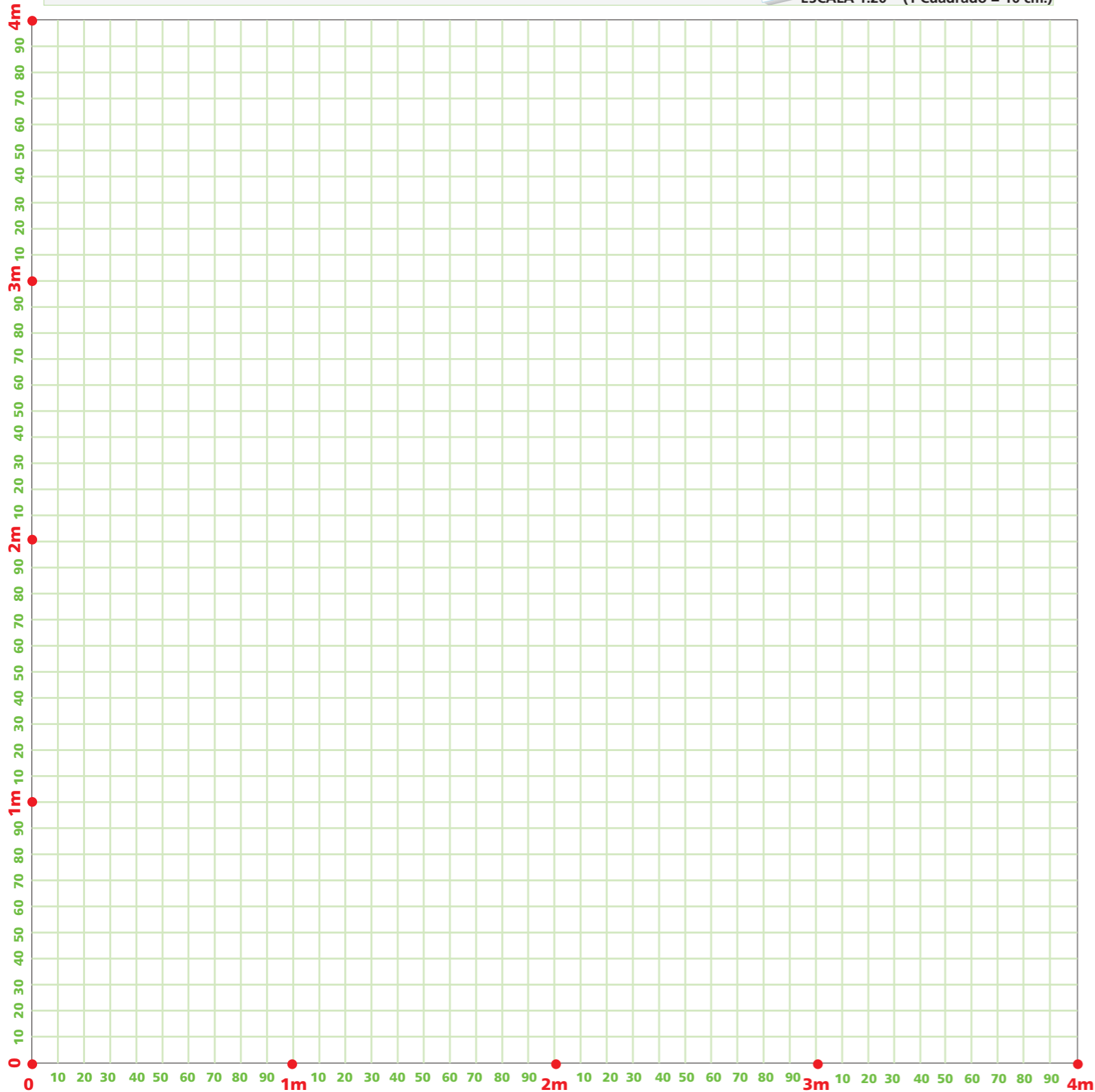

Diseña tu cocina

La distribución, paso a paso

En esta guía tienes todos los elementos necesarios para planificar tu cocina preferida. Sólo tienes que colocar cada elemento en su lugar. Para que te sea más cómodo hacer la distribución sobre el plano, utiliza los recortables que te proporcionamos y que corresponden a la gama de muebles de la página 24.

Consejos útiles

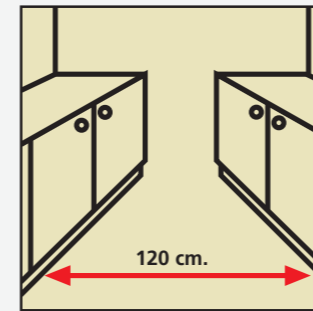

- 1 En una cocina paralela debe haber un mínimo de 1,20 m. entre las dos filas de muebles.

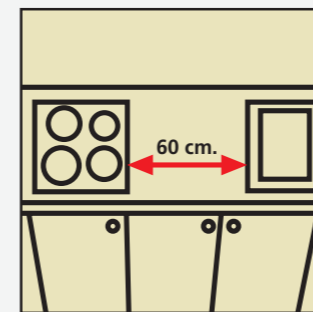

- 2 La zona de cocción debe estar a un mínimo de 60 cm. con respecto a la zona de fregadero.

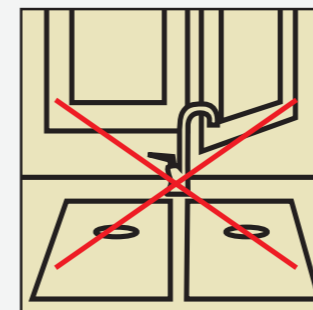

- 4 Si colocas el fregadero delante de la ventana y esta se abre para adentro, ten en cuenta la altura del grifo para que no dé con la hoja, o utiliza los grifos abatibles que tenemos disponibles para estos casos.

Empieza distribuyendo los muebles bajos:

- Comienza por el rincón.
- Coloca un mueble para fregadero (medidas a partir de 45 cm.)
- Es muy cómodo tener el lavavajillas próximo al fregadero.
- Decide si quieres el horno debajo de la placa o en una columna.
- Utiliza caceroleros, permiten tener a mano los utensilios de cocina.
- Pon alguna columna, para guardar objetos de limpieza o como despensero.

A continuación los muebles altos:

- Los muebles altos se colocan al menos a 50 cm. desde la encimera.
- Puedes aligerar el aspecto de la cocina utilizando algunas vitrinas o baldas.
- En función de la campana y el frigorífico que elijas puedes instalar un mueble específico sobre ellos.

Cuando hayas realizado la distribución de los módulos, decide el destino que vas a darle a cada uno de los muebles (mueble con puerta, cajonero, cacerolero, vitrina, accesorios de interior y de exterior, etc.).

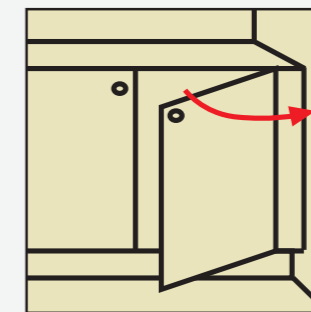

- 3 Si tienes que poner muebles con puerta, cajones o electrodomésticos pegados a la pared, no te olvides de separarlos unos 10 cm. para que las puertas puedan abrir fácilmente. Disimula el hueco con una regleta. Esto es muy importante si en el mueble quieres colocar accesorios extraíbles, ya que hay que abrirlo por completo.

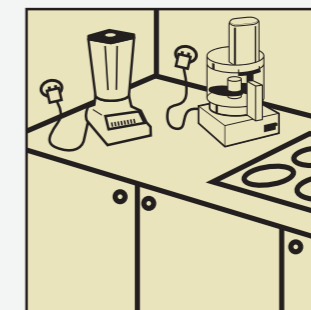

- 5 Planifica la distribución de suficientes enchufes para los distintos electrodomésticos o muebles.

Toda tu cocina en Leroy Merlin

Recuerda que en nuestras tiendas puedes encontrar todo lo necesario para realizar tu proyecto completo de renovación de la cocina: desde cerámica para los suelos y paredes, hasta suelos laminados especiales para cocinas de 'Pergo', pasando por una amplia gama de estores y cortinas, lámparas, pinturas, etc.

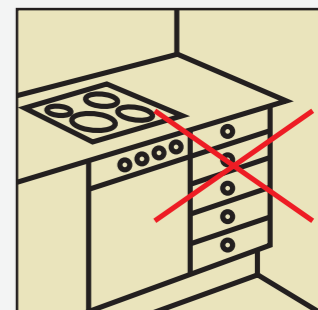

- 6 No instales cajones cerca de la placa o el horno ya que los niños podrían subirse a ellos y llegar a superficies calientes.